



MANUAL DE UTILIZAÇÃO

ANTES DE USAR O PRODUTO

CONSELHOS PARA A PROTECÇÃO DO AMBIENTE

PRECAUÇÕES E SUGESTÕES GERAIS

COMO USAR O COMPARTIMENTO FRIGORÍFICO

COMO USAR O COMPARTIMENTO MAIS FRIO

COMO DESCONGELAR E LIMPAR O FRIGORÍFICO

LIMPEZA E MANUTENÇÃO

RESOLUÇÃO DE PROBLEMAS

SERVIÇO PÓS-VENDA

INSTALAÇÃO

ANTES DE USAR O PRODUTO

- O aparelho que adquiriu destina-se apenas a um uso doméstico.

Para obter os melhores resultados do seu aparelho, aconselhamos que leia atentamente as instruções de utilização onde poderá encontrar a descrição do seu aparelho e conselhos úteis para a conservação dos alimentos.

Guarde este manual para futuras consultas.

1. Após ter desembalado o aparelho, certifique-se de que ele não está danificado e de que a porta fecha correctamente. Eventuais danos devem ser comunicados ao revendedor num prazo de 24 horas.
2. Deixe o aparelho repousar durante duas horas antes de o ligar, a fim de permitir que o circuito refrigerante esteja perfeitamente eficiente.
3. Certifique-se de que a ligação e a instalação eléctrica são efectuadas por um técnico especializado segundo as instruções fornecidas pelo fabricante, e em conformidade com as normas de segurança locais em vigor
4. Limpe o interior do aparelho antes de o utilizar.

CONSELHOS PARA A PROTECÇÃO DO AMBIENTE

1. Embalagem

A embalagem é constituída por material 100% reciclável e está marcada com o símbolo de reciclagem. Para a eliminação, respeite as normas locais. O material de embalagem (sacos de plástico, pedaços de polistireno, etc.) devem ser mantidos fora do alcance das crianças dado que constituem potenciais fontes de perigo.

2. Desmantelamento

O produto foi fabricado com material reciclável. Este aparelho está classificado de acordo com a Directiva Europeia 2002/96/EC sobre Resíduos de equipamento eléctrico e electrónico (WEEE). Ao garantir a eliminação correcta deste produto, o utilizador está a contribuir para prevenir as potenciais consequências negativas para o ambiente e para a saúde pública.

O símbolo  no produto, ou na documentação que o acompanha, indica que este aparelho não pode receber um tratamento semelhante ao de um resíduo doméstico. Pelo contrário, deverá ser depositado no respectivo centro de recolha para a reciclagem de equipamentos eléctricos e electrónicos.

No momento do desmantelamento, torne o aparelho inutilizável cortando o cabo de alimentação e retirando as portas e as prateleiras de maneira a que as crianças não possam aceder facilmente ao interior do frigorífico.

Em caso de desmantelamento, recomendamos que respeite as normas locais relativas à eliminação de resíduos e entregue-o nos devidos centros de escoamento, sem o deixar ser ser vigiado nem sequer durante poucos dias, pois pode vir a ser uma fonte de perigo para as crianças. Para mais informações sobre o tratamento, a recuperação e a reciclagem deste produto, contacte as autoridades locais, o serviço de recolha de resíduos domésticos ou a loja onde adquiriu o produto.

Informação:

Este aparelho não contém CFC (o circuito refrigerante contém R134a), nem HFC (o circuito refrigerante contém R600a) (consulte a chapa de características situada no interior do produto).

Para os aparelhos com Isobutano (R600a): o isobutano é um gás natural não prejudicial ao meio ambiente, mas inflamável. Portanto, é indispensável certificar-se de que os tubos do circuito refrigerante não estão danificados.

Declaração de conformidade

- Este aparelho foi concebido para a conservação de produtos alimentares e foi fabricado em conformidade com a Directiva Europeia 90/128/CEE, 02/72/CE e com o regulamento (CEE) No. 1935/2004



- Este aparelho foi concebido, fabricado e distribuído em conformidade com:
 - os objectivos de segurança da Directiva Baixa Tensão 73/23/CEE;
 - os requisitos de protecção da Directiva "EMC" 89/336/CEE, modificadas pela Directiva 93/68/CEE.
- a segurança eléctrica do artigo está assegurada apenas quando estiver correctamente ligado a uma eficiente instalação à terra segundo as normas legais.

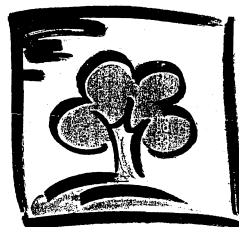

PRECAUÇÕES E SUGESTÕES GERAIS

- Utilize o compartimento frigorífico apenas para a conservação de alimentos frescos e o compartimento congelador apenas para a conservação de alimentos congelados, para a congelação de alimentos frescos e a produção de cubos de gelo.
- Durante a instalação, certifique-se de que o produto não danifica o cabo de alimentação.
- Não guarde líquidos em recipientes de vidro no compartimento do congelador, dado que podem rebentar.
- Não coma cubos de gelo ou gelados imediatamente após os retirar do congelador, dado que podem causar “queimaduras” de frio.
- Antes de qualquer operação de manutenção ou limpeza, desligue o aparelho da corrente eléctrica.
- Certifique-se de que o produto não está perto de fontes de calor.
- Não conserve nem utilize gasolina, gás ou líquidos inflamáveis perto do produto ou de outros electrodomésticos. Os vapores que são libertados podem vir a provocar incêndios ou explosões.
- Para garantir uma ventilação adequada, deixe um espaço de ambos os lados e por cima do aparelho ou siga as instruções de instalação.
- Mantenha as aberturas de ventilação do aparelho livres de obstruções.
- Todos os aparelhos fornecidos com geradores de gelo e distribuidores de água devem ser ligados a uma rede hídrica que distribua exclusivamente água potável com uma pressão da rede hídrica compreendida entre 1,7 e 8,1 bar (25 e 117 PSI). Os geradores de gelo e/ou água não directamente ligados à alimentação hídrica devem ser enchidos apenas com água potável.
- Instale e nivele o produto no chão capaz de sustentar o peso e num ambiente adequado às suas dimensões e à sua utilização.
- Para a ligação à rede de abastecimento de água, utilize o tubo fornecido com o aparelho novo; não reutilize o do produto anterior.
- A movimentação e a instalação do produto deve ser efectuada por duas ou mais pessoas.

- Coloque o produto num ambiente seco e bem ventilado. O aparelho está preparado para funcionar em ambientes com uma temperatura compreendida entre os seguintes intervalos, por sua vez relacionados com a classe climática indicada na chapa de características: O produto poderá não funcionar correctamente se for deixado por um longo período a uma temperatura superior ou inferior ao intervalo previsto.

Classe Climática	T. Amb. (°C)	T. Amb. (°F)
SN	De 10 a 32	De 50 a 90
N	De 16 a 32	De 61 a 90
ST	De 18 a 38	De 64 a 100
T	De 18 a 43	De 64 a 110

- Preste atenção durante as deslocações de maneira a não estragar o chão (por ex. soalho).
- Não utilize dispositivos mecânicos, eléctricos ou químicos para acelerar o processo de descongelação, distintos dos recomendados pelo fabricante.
- Não danifique os tubos do circuito refrigerante do frigorífico.
- Não utilize nem introduza aparelhos eléctricos no interior dos compartimentos do produto se estes não forem do tipo expressamente autorizado pelo fabricante.
- O aparelho não deve ser usado por crianças ou por pessoas incapacitadas sem vigilância.
- Para evitar o perigo de asfixia e aprisionamento, não permita que as crianças brinquem ou se escondam dentro do frigorífico.
- A modificação ou substituição do cabo de alimentação só deve ser efectuada por pessoal qualificado.
- Não utilize adaptadores, simples ou múltiplos, nem extensões.
- A desactivação da alimentação eléctrica deve ser possível retirando a ficha da tomada ou através de um interruptor bipolar da rede, colocado ao lado a montante da tomada.
- Certifique-se de que a voltagem indicada na chapa de características corresponde à da sua residência.
- Não beba o líquido (atóxico) contido nos acumuladores de frio, se disponível.
- O fabricante declina toda e qualquer responsabilidade caso as sugestões e as precauções supramencionadas não sejam respeitadas.

COMO USAR O COMPARTIMENTO FRIGORÍFICO

Como ligar o aparelho

Como ligar o aparelho

O aparelho contém comandos internos.

Ligue a ficha.

Se o aparelho estiver ligado à corrente, a luz interna acende-se ao abrir a porta. O termostato, situado no compartimento frigorífico do aparelho, regula quer a sua temperatura, quer a do compartimento mais frio (se disponível).

Função regulação temperatura aparelho:

O termostato regula automaticamente a temperatura interna do compartimento frigorífico e do compartimento ou (se disponível).

Com a rotação do botão de punho da posição **1** para **5**, podem-se obter temperaturas mais frias.

Na posição **0** o aparelho não funciona.

Para a conservação de alimentos em pouco tempo, o botão de punho do termostato pode ser colocado entre **1 (Min.)** e **3 (Med.)**.

- Durante longos períodos de conservação dos alimentos no compartimento , coloque o botão de punho no **3** ou **4**.

Nota:

Para o funcionamento ideal do aparelho em ambientes com temperaturas inferiores a cerca de 16°C, se disponível, prima o interruptor colocado perto do termostato. Desactive-o em caso de temperaturas mais altas (superiores a 16°C).

A temperatura do ambiente, a frequência de abertura da porta e o posicionamento do aparelho podem influenciar as temperaturas internas. As posições do termostato devem variar em função destes factores.

Como conservar os alimentos no compartimento frigorífico

Coloque os alimentos conforme ilustrado na figura.

- A Alimentos cozidos
- B Peixe, carnes
- C Fruta e legumes
- D Garrafas
- E Queijos

Notas:

- A distância entre as prateleiras e a parede posterior interna do frigorífico garante a livre circulação do ar.
- Não coloque os alimentos em contacto directo com a parede posterior do compartimento de refrigeração.
- Não introduza alimentos ainda quentes no frigorífico.
- Conserve os líquidos em recipientes fechados.

Atenção

A conservação de legumes com elevado nível de água pode provocar a formação de condensação na prateleira em vidro da gaveta para frutas e legumes: isto não prejudica o correcto funcionamento do aparelho.

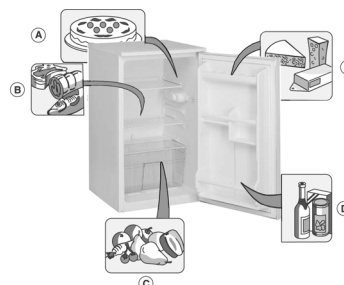
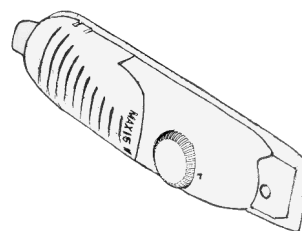

COMO USAR O COMPARTIMENTO MAIS FRIO

O compartimento mais frio é de ******, ou de *******. No compartimento com ****** podem-se conservar alimentos congelados durante o período indicado na embalagem. No compartimento temperatura baixa ******* podem-se também congelar alimentos frescos.

A quantidade de alimentos frescos que pode ser congelada em 24 horas, encontra-se indicada na chapa de características.

Nota:

O compartimento mais frio mantém a temperatura apropriada de conservação dos alimentos inclusive na falta de corrente eléctrica. Contudo, aconselhamos a evitar abrir a porta do compartimento durante tal período.

Como congelar alimentos frescos (apenas no compartimento *******)

Atenção

- Embrulhe e feche os alimentos frescos a congelar em: folhas de alumínio, película transparente, embalagens impermeáveis de plástico, caixas de polietileno com tampas, desde que idóneos para alimentos a congelar.
- Coloque os alimentos a congelar no vão superior, deixando um espaço suficiente entre os pacotes para permitir a livre circulação do ar.
- Para obter um funcionamento óptimo, desloque o botão de punho do termóstato de meia posição, em direcção dos números mais baixos, quando se introduzem os alimentos no compartimento congelador.
- Após 24 horas a congelação está completa.

Para os aparelhos com compartimento *******

Para os meses de conservação dos alimentos frescos congelados, respeite a tabela apresentada ao lado.

Quando comprar alimentos congelados, verifique se:

- A embalagem ou o pacote estão intactos, porque o alimento pode estar deteriorado. Se um pacote estiver inchado ou apresentar manchas de humidade, significa que não foi conservado adequadamente e pode ter sofrido uma descongelação inicial.
- Os alimentos congelados devem ser a última compra e transportados em sacos térmicos.
- Logo que chegue a casa coloque imediatamente os alimentos congelados no congelador.
- Não volte a congelar alimentos parcialmente descongelados, utilize-os num prazo de 24 horas.
- Evite ou reduza ao mínimo as variações de temperatura. Respeite o prazo de validade indicado na embalagem.
- Siga as instruções de conservação dos alimentos impressas na embalagem.

Cubos de gelo

- Encha com cerca de 2/3 de água a cuvette para o gelo e coloque-a no compartimento mais frio.
- Se a cuvette colar ao fundo do compartimento mais frio, não utilize objectos pontiagudos ou cortantes para removê-la.
- Para facilitar o retiro dos cubos de gelo da cuvette, dobre-a ligeiramente.



MESES	ALIMENTOS
1-3	
4-7	
8-12	

COMO DESCONGELAR E LIMPAR O FRIGORÍFICO

Antes de proceder a qualquer operação de manutenção ou limpeza, retire a ficha da tomada ou desligue o aparelho da corrente eléctrica.

A descongelação do compartimento frigorífico é completamente automática.

A presença periódica de gotas de água na parede posterior interna no compartimento frigorífico assinala a fase de descongelação automática. A água de descongelação deflui através de um furo de despejo, e de seguida é recolhida num recipiente no qual evaporará.

Limpe frequentemente o orifício de drenagem da água de descongelação, usando o utensílio fornecido, para garantir o escoamento constante e correcto da água de descongelação.

Como descongelar o compartimento mais frio

Aconselhamos a descongelar o compartimento mais frio 1 ou 2 vezes por ano, ou quando se forma uma camada excessiva de gelo.

A formação de gelo é um fenómeno normal. A quantidade e a rapidez da formação de gelo varia em função das condições ambientais e da frequência de abertura da porta. A formação de gelo, especialmente no bordo superior do compartimento é um fenómeno natural e não compromete o rendimento do aparelho.

Aconselhamos a efectuar a descongelação quando no aparelho estiver a menor quantidade de alimentos possível.

- Abra a porta, retire os alimentos do congelador e embrulhe-os em folhas de jornal. Coloque-os num local fresco ou num saco térmico.
- Deixe a porta do congelador aberta para permitir a descongelação.
- **Limpe o interior com uma esponja embebida numa solução de água morna e/ou detergente neutro. Não utilize produtos de limpeza abrasivos.**
- Enxágue e seque bem.
- Coloque os alimentos.
- Feche a porta.
- Torne a ligar a ficha.
- Ligue novamente o aparelho.



LIMPEZA E MANUTENÇÃO

- Limpe periodicamente as grelhas de ventilação e o condensador situado na parte posterior do aparelho com um aspirador ou com uma escova.
- Limpe o móvel com um pano macio.

Ausências prolongadas

1. Esvazie completamente o frigorífico.
 2. Desligue o aparelho da corrente eléctrica.
 3. Como descongelar e limpar os compartimentos.
 4. Para impedir a formação de bolor, cheiros e oxidação, a porta do aparelho deve permanecer aberta quando o aparelho não estiver a funcionar.
 5. Limpe o aparelho.
- Limpe o interior do compartimento mais frio (se disponível) durante a descongelação.
 - Limpe periodicamente o compartimento frigorífico com uma esponja humedecida em água tépida e/ou detergente neutro. Enxágue e seque com um pano macio. Não use abrasivos.
 - Limpe o exterior com um pano macio humedecido com água. Não utilize pastas ou esponjas abrasivas nem tira-nódoas (ex. acetona, tricloretilena) ou vinagre.

Substituição da lâmpada:

Em caso de substituição da lâmpada, faça da seguinte forma:

- Desligue o aparelho da corrente eléctrica
- Prima as linguetas presentes nos lados da cobertura da lâmpada, e retire-a.
- Troque a lâmpada por outra nova com uma potência não superior a 15 W.
- Volte a colocar a cobertura da lâmpada, e espere 5 minutos antes de voltar a ligar novamente o aparelho.

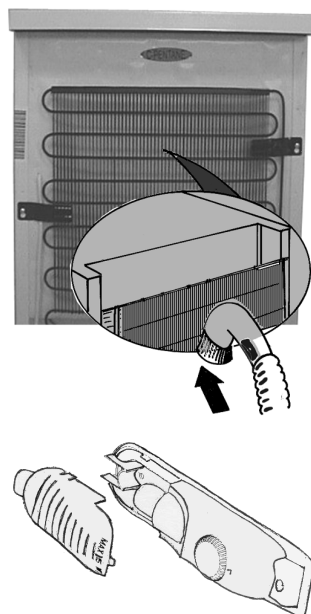

RESOLUÇÃO DE PROBLEMAS

1. O aparelho não funciona.

- Houve um corte de energia?
- A ficha está bem inserida na tomada?
- O interruptor bipolar de rede está ligado?
- O fusível está queimado?
- O cabo de alimentação está cortado?
- O botão do congelador está na posição de ● (Stop)?

2. A temperatura no interior dos compartimentos não está suficientemente fria.

- A porta foi bem fechada?
- Os alimentos estão colocados de modo a impedir que a porta feche firmemente?
- O aparelho foi instalado perto de uma fonte de calor?
- O termostato está na posição correcta?
- A circulação do ar através das grelhas de ventilação está obstruída?

3. A temperatura no interior do compartimento frigorífico está demasiado fria.

- O termostato está na posição correcta?

4. O aparelho emite ruídos excessivos.

- O aparelho foi instalado correctamente?
- Os tubos na parte de trás estão encostados ou vibram?

5. Há água no fundo do compartimento frigorífico.

- O orifício de descarga da água de descongelação está obstruído?

6. Há um excesso de gelo no compartimento mais frio.

- A porta foi bem fechada?
- Os alimentos estão colocados de modo a impedir que a porta feche firmemente?

Notas:

- Os ruídos de borbulhar e os sopros de expansão, resultantes do circuito de refrigeração, são considerados normais.

SERVIÇO PÓS-VENDA

Antes de contactar o Serviço de Assistência:

1. Verifique se é possível resolver a avaria pessoalmente (vide “Resolução de problemas”).
2. Volte a ligar o aparelho para se certificar de que o problema ficou resolvido. Se o problema persistir, desligue e volte a ligar o aparelho após uma hora.
3. Se o aparelho continuar a não funcionar, contacte o Serviço de Assistência.

Comunique:

- o tipo de avaria
- o modelo
- o número Service (o número que encontra depois da palavra SERVICE na chapa de características localizada no interior do aparelho)
- o seu endereço completo
- O seu número de telefone e o indicativo da área de residência.

SERVICE 0000 000 00000



Nota:

A alteração da abertura das portas do aparelho feita pelo Serviço de Assistência Técnica, não deve ser considerada uma intervenção de garantia.

INSTALAÇÃO

- Não instale o aparelho perto de uma fonte de calor. A instalação num ambiente quente, a exposição directa aos raios solares ou a colocação do aparelho próximo de uma fonte de calor (aquecedores, fornos), aumentam o consumo de energia eléctrica e devem ser evitadas.
- Se, todavia, isto não puder ser evitado, respeite as seguintes distâncias mínimas:
 - 30 cm de fogões a carvão ou petróleo;
 - 3 cm de fogões eléctricos e/ou a gás.
- Monte os espaçadores (se disponíveis) na parte superior do condensador, situado na parte posterior do aparelho (vide figura).
- Para obter um funcionamento ideal, deixe um espaço mínimo de 5 cm por cima do aparelho e disponha os outros móveis a uma distância suficiente para permitir uma mínima circulação do ar.
- Posicione o aparelho num local seco e bem ventilado, numa posição perfeitamente nivelada, regulando os pés frontais caso seja necessário.
- Limpe o interior.
- Monte os acessórios fornecidos.

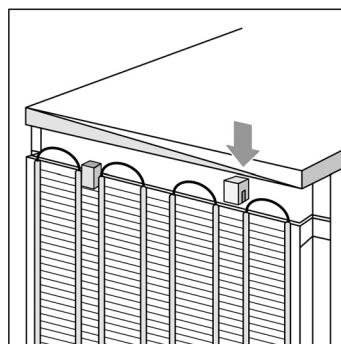

Ligação eléctrica

- As ligações eléctricas devem estar em conformidade com as normas locais.
- Os dados relativos à tensão e à potência absorvida encontram-se indicados na chapa de características, situada no interior do aparelho.
- A ligação à terra do aparelho é obrigatória por lei.
O fabricante não se responsabiliza por quaisquer ferimentos em pessoas e animais domésticos ou danos em bens materiais causados pela inobservância das instruções acima referidas.
- Se a ficha e a tomada não forem compatíveis, mande substituir a tomada junto de um técnico especializado.
- Não use extensões ou adaptadores múltiplos.

Desactivação eléctrica

Para desligar o aparelho da corrente eléctrica, retire a ficha da tomada ou desligue o interruptor bipolar situado a montante da tomada.

Reversibilidade da porta

1. Desaparafuse os parafusos de fixação da tampa, presentes no lado direito e esquerdo. (Fig. 1)

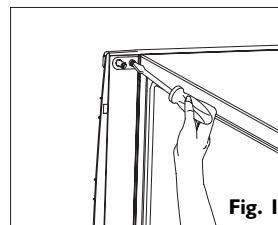

2. Retire a tampa pela parte posterior, e depois levante-a. (Fig. 2)

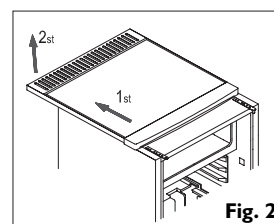

3. Desaparafuse os parafusos de fixação das dobradiças da esquerda e da direita, e depois retire-os. (Fig. 3)

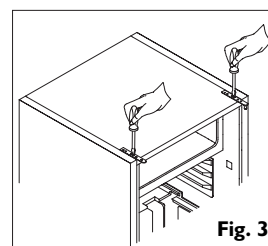

4. Retire a porta da dobradiça inferior, levantando-a. (Fig. 4)

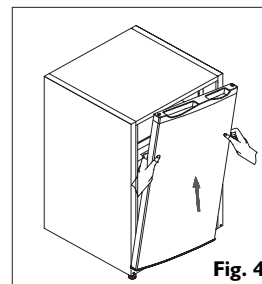

5. Apoie o aparelho no lado esquerdo, e desaparafuse os 2 parafusos de fixação da dobradiça inferior. (Fig. 5)

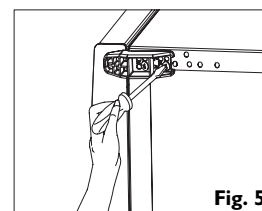

6. Desmonte a dobradiça inferior, e desaparafuse o pézinho esquerdo. (Fig. 6)

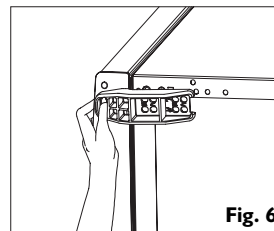

Fig. 6

7. Aparafuse a dobradiça inferior no lado esquerdo. Utilize os furos marcados com um L (Fig.7). E depois aparafuse o pézinho de nível no lado direito. Volte a colocar o aparelho na vertical.

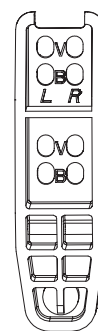

Fig. 7

8. Coloque as anilhas orientáveis redondas e as coberturas superiores do lado direito no lado esquerdo (Fig. 8). Retire a anilha orientável redonda inferior da direita, colocando-a à esquerda. (Fig. 8)

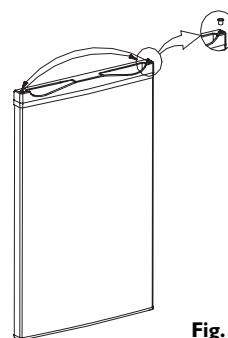

Fig. 8

9. Volte a montar a porta repetindo as mesmas operações do ponto 4. Volte a aparafusar as dobradiças da direita e esquerda (Fig. 9). Volte a montar a tampa como nos pontos 2 e 1.

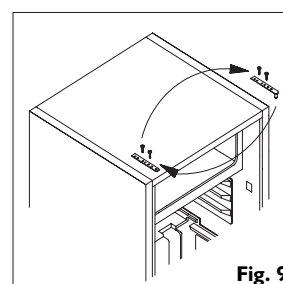

Fig. 9

Reversibilidade da porta do compartimento interno:

1. Extraia a cobertura da dobradiça. (Fig. 1). Desaparafuse os 2 parafusos de fixação e retire a tampa (Fig. 2)
2. Desaparafuse o parafuso de fixação do travão da porta, e retire-o. Depois, aparafuse-o ao lado direito. (Fig. 3). Retire as 2 pequenas tampas do lado esquerdo e coloque-os no lado direito. (Fig. 3) Volte a montar a porta e a dobradiça, e aparafuse novamente os parafusos. Finalmente, volte a montar a cobertura da dobradiça (Fig.4)

